

Gama de fuentes modulares de alimentación en DC de 12 W y 36 W
Fuentes de alimentación para armarios eléctricos

Tipo 78.12....2400

- Salida 24 V DC, 12 W
- ancho 17.5 mm (1 módulo) x 61 mm alto

Tipo 78.12....1200

- Salida 12 V DC, 12 W
- ancho 17.5 mm (1 módulo) x 61 mm alto

Tipo 78.36

- Salida 24 V DC, 36 W
- Protección de la entrada: fusible interno (incluye recambio)
- 70 mm (4 módulos) ancho x 61 mm alto

- Bajo consumo en espera < 0.4 W
- Protección térmica: interna, con desconexión de la tensión de salida Vout
- Protección contra cortocircuito: modo hiccup (restablecimiento automático)
- Protección contra sobretensiones: Varistor
- Tipología Flyback (con convertidor de retroceso)
- Acorde con EN 60950-1 y EN 61204-3
- Conexión en paralelo para redundancia automática: con diodos OR-IN
- Conexiones dual y en serie permitidas
- Montaje en carril de 35 mm (EN 60715)

Borne de jaula



Dimensiones: ver página 18

Circuito de salida

Corriente de salida (en entrada -20...+40 °C, 230 V AC)	A	0.63	1.25	1.7
Corriente nominal I _N (50 °C, para todo el rango operativo en entrada)	A	0.50	1	1.5
Tensión nominal	V	24	12	24
Potencia nominal	W	12	12	36
Potencia de salida (-20...+40 °C, en entrada 230 V AC)	W	15	15	40
Máxima corriente instantánea durante 3 ms*	A	2	3	8
Ajuste de la tensión de salida	V	—	—	—
Variación de la tensión (de vacío a carga máxima)		< 1%	< 1%	< 1%
Rizado de la tensión con carga máxima**	mV	< 200	< 200	< 200
Tiempo de mantenimiento a 100 V AC en entrada ms con carga máxima:		> 10	> 10	> 20
	a 260 V AC en entrada ms	> 90	> 90	> 100

Circuito de entrada

Tensión nominal de alimentación (U _N)	V AC (50/60 Hz)	110...240	110...240	110...240
	V DC (no polarizada)	220	220	220
Campo de funcionamiento	V AC (50/60 Hz)	100...265***	100...265***	100...265***
	V DC	140...370	140...370	140...370
Potencia máxima absorbida (@ 100 V AC, 50 Hz)	VA	28.2	32	57.5
	W	14.2	17.2	43
Potencia absorbida en espera	W	< 0.4	< 0.4	< 0.4
Factor de potencia		0.50	0.53	0.74
Máxima corriente absorbida (@ 88 V AC)	A	0.25	0.30	0.6
Máxima corriente de pico (@ 265 V) durante 3 ms	A	10	10	12
Fusible de protección interno		—	—	1 A - T

Características generales

Eficacia (@ 230 V AC)	%	85	87	86
MTTF	h	> 400 · 10 ³	> 400 · 10 ³	> 600 · 10 ³
Retardo de arranque	s	< 1	< 1	< 1
Rigidez dieléctrica entrada/salida	V AC	2500	2500	3000
Rigidez dieléctrica entrada/PE	V AC	—	—	—
Rango de temperatura ambiente****	°C	-20...+60	-20...+60	-20...+70
Categoría de protección		IP 20	IP 20	IP 20

Homologaciones (según los tipos)

78.12....2400



• Salida 24 V DC, 12 W

78.12....1200



• Salida 12 V DC, 12 W

78.36



• Salida 24 V DC, 36 W

Fusible reemplazable + recambio



* (ver diagramas P78)

** Pico a pico, componente de 100 Hz, con entrada de 100 V AC

*** 88...100 V AC con corriente de salida limitada a 80% I_N

**** (ver diagramas L78)

F

Gama de fuentes modulares de alimentación en DC de alta eficacia y bajo perfil de 60 W y 50 W para cuadros eléctricos

Tipo 78.60

- Salida 24 V DC, 60 W

Tipo 78.50

- Salida 12 V DC, 50 W

- Alta eficacia (hasta 91%)
- Bajo consumo en espera < 0.4 W
- Protección térmica: interna, con desconexión de la tensión de salida Vout
- Protección contra cortocircuito: modo hiccup (restablecimiento automático)
- Protección de la entrada: fusible interno (incluye recambio)
- Protección contra sobretensiones: Varistor
- Tipología Flyback (con convertidor de retroceso)
- Tecnología de conexión paso por cero
- Acorde con EN 60950-1 y EN 61204-3
- Conexión en paralelo para redundancia automática: con diodos OR-IN
- Conexiones dual y en serie permitidas
- Dimensiones pequeñas: 70 mm (4 módulos) ancho, 61 mm alto
- Montaje en carril de 35 mm (EN 60715)

Borne de jaula



Dimensiones: ver página 18

Circuito de salida

Corriente de salida (en entrada -20...+40 °C, 230 V AC)	A	2.8	4.6
Corriente nominal I _N (50 °C, en entrada (100...265)V AC - (140...370)V DC)	A	2.5	4.2
Tensión nominal	V	24	12
Potencia nominal	W	60	50
Potencia de salida (-20...+40 °C, en entrada 230 V AC)	W	68	55
Máxima corriente instantánea durante 3 ms*	A	10	12
Ajuste de la tensión de salida	V	24...28	12...15
Variación de la tensión (de vacío a carga máxima)		< 1%	< 1%
Rizado de la tensión con carga máxima**	mV	< 200	< 200
Tiempo de mantenimiento a 100 V AC en entrada ms		> 20	> 30
con carga máxima: a 260 V AC en entrada ms		> 130	> 150

Circuito de entrada

Tensión nominal de alimentación (U _N)	V AC (50/60 Hz)	110...240	110...240
	V DC (non polarizzata)	220	220
Campo de funcionamiento	V AC (50/60 Hz)	88...265	88...265
	V DC	140...370	140...370
Potencia máxima absorbida (@ 100 V AC, 50 Hz)	VA	90	89
	W	67.5	58.3
Potencia máxima absorbida	W	< 0.4	< 0.4
Factor de potencia		0.75	0.65
Máxima corriente absorbida (@ 88 V AC)	A	0.9	0.85
Máxima corriente de pico (@ 265 V) durante 3 ms	A	30	30
Fusible de protección interno		1.6 A - T	1.6 A - T

Características generales

Eficacia (@ 230 V AC)	%	91	90
MTTF	h	> 500 · 10 ³	> 400 · 10 ³
Retardo de arranque	s	< 1	< 1
Rigidez dieléctrica entrada/salida	V AC	3000	3000
Rigidez dieléctrica entrada/PE	V AC	1500	1500
Rango de temperatura ambiente***	°C	-20...+70	-20...+70
Categoría de protección		IP 20	IP 20

Homologaciones (según los tipos)



78.60



- Salida 24 V DC, 60 W
- Tensión regulable 24-28 V
- Tecnología ZVS

78.50



- Salida 12 V DC, 50 W
- Tensión regulable 12-15 V
- Tecnología ZVS

Fusible reemplazable + recambio



* (ver diagramas P78)

** Pico a pico, componente de 100 Hz, con entrada de 100 V AC

*** (ver diagramas L78)

F

Gama de fuentes modulares de alimentación en DC de alta eficacia y bajo perfil de 60 W y 50 W para cuadros eléctricos

Modo fold-back para aplicaciones de recarga de baterías y conexión en paralelo para redundancia automática

Tipo 78.61

- Salida 24 V DC, 60 W

Tipo 78.51

- Salida 12 V DC, 50 W

- Alta eficacia (hasta 91%)
- Bajo consumo en espera < 0.4 W
- Protección térmica: interna, con desconexión de la tensión de salida Vout
- Protección contra cortocircuito: modo hiccup (restablecimiento automático)
- Protección contra sobretensiones: Modo fold-back
- Protección de la entrada: fusible interno (incluye recambio)
- Protección contra sobretensiones: Varistor
- Tipología Flyback (con convertidor de retroceso)
- Tecnología de conexión paso por cero
- Acorde con EN 60950-1 y EN 61204-3
- Conexión en paralelo para redundancia automática: diodo OR-IN
- Conexiones dual y en serie permitidas
- Dimensiones pequeñas: 70 mm (4 módulos) ancho, 60 mm alto
- Montaje en carril de 35 mm (EN 60715)

Borne de jaula



Dimensiones: ver página 18

Circuito de salida

Corriente de salida (en entrada -20...+40 °C, 230 V AC)	A	2.6	4.6
Corriente nominal I _N (50 °C, en entrada (100...265)V AC - (140...370)V DC)	A	2.5	4.2
Tensión nominal	V	24	12
Potencia nominal	W	60	50
Potencia de salida (-20...+40 °C, en entrada 230 V AC)	W	68	55
Máxima corriente instantánea durante 3 ms*	A	8	12
Ajuste de la tensión de salida	V	24...28	12...15
Variación de la tensión (de vacío a carga máxima)	%	< 1%	< 1%
Rizado de la tensión con carga máxima**	mV	< 200	< 200
Tiempo de mantenimiento a 100 V AC en entrada ms con carga máxima:	a 260 V AC en entrada ms	> 20 > 130	> 30 > 150

Circuito de entrada

Tensión nominal de alimentación (U _N)	V AC (50/60 Hz)	110...240	110...240
	V DC (no polarizada)	220	220
Campo de funcionamiento	V AC (50/60 Hz)	88...265	88...265
	V DC	140...370	140...370
Potencia máxima absorbida (@ 100 V AC, 50 Hz)	VA	90	89
	W	67.5	58.3
Potencia absorbida en espera	W	< 0.4	< 0.4
Factor de potencia		0.75	0.65
Máxima corriente absorbida (@ 88 V AC)	A	0.9	0.85
Máxima corriente de pico (@ 265 V) durante 3 ms	A	30	30
Fusible de protección interno		1.6 A - T	1.6 A - T

Características generales

Eficacia (@ 230 V AC)	%	91	90
MTTF	h	> 500 · 10 ³	> 400 · 10 ³
Retardo de arranque	s	< 1	< 1
Rigidez dieléctrica entrada/salida	V AC	3000	3000
Rigidez dieléctrica entrada/PE	V AC	1500	1500
Rango de temperatura ambiente***	°C	-20...+70	-20...+70
Categoría de protección		IP 20	IP 20

Homologaciones (según los tipos)



- Salida 24 V DC, 60 W
- Tensión regulable 24-28 V
- Tecnología ZVS
- Apropiado para la recarga de baterías



- Salida 12 V DC, 50 W
- Tensión regulable 12-15 V
- Tecnología ZVS
- Apropiado para la recarga de baterías

Fusible reemplazable + recambio



* (ver diagramas P78)

** Pico a pico, componente de 100 Hz, con entrada de 100 V A

*** (ver diagramas L78)

Apropiado para la recarga de baterías (ver detalles página 12)

Gama de fuentes de alimentación industriales con salida en DC: 110 W a 130 W

Tipo 78.1B

- Salida 24 V DC, 110 W, dimensiones compactas
- Sistemas eléctricos con separación segura (MBTS según EN 60950)

Tipo 78.1C

- Salida 24 V DC, 120 W

Tipo 78.1D

- Salida 24 V DC, 130 W
- Doble etapa con PFC (Factor Corrector de Potencia)

- Tecnología Fold-Back para la recarga de baterías y funcionamiento en paralelo para incrementar la corriente de la carga (78.1C y 78.1D)
- Alta eficacia (hasta 93%)
- Bajo consumo en espera (inferior a 1 W)
- LLC (78.1B) o forward topology (78.1C y 78.1D)
- Protección térmica: interna con pre-alarma por LED más contacto auxiliar y desconexión de la salida (78.1C y 78.1D)
- Indicación de sobrecarga: con pre-alarma por LED y contacto auxiliar (78.1C y 78.1D)
- Boost de corriente: sin limitaciones de tiempo, con indicación por LED más contacto auxiliar (78.1C y 78.1D)
- Protección contra sobretensiones: Modo fold-back (78.1C y 78.1D)
- Protección contra cortocircuito: modo hiccup (restablecimiento automático)
- Protección de la entrada: fusible interno (incluye recambio)
- Protección contra sobretensiones: Varistor
- Acorde con EN 60950-1 y 61204-3
- Conexión en paralelo para redundancia automática: diodo OR-IN
- Conexiones dual y en serie permitidas
- Montaje en carril de 35 mm (EN 60715)

78.1B



- Salida 24 V DC, 110 W
- Tensión regulable 24-28 V
- Dimensiones compactas y bajo consumo en stand-by

Fusible reemplazable + recambio



78.1C



- Salida 24 V DC, 120 W
- Tensión regulable 24-28 V

LED de señalización de protección térmica



(según tipo)

78.1D



- Salida 24 V DC, 130 W
- Tensión regulable 24-28 V
- Doble etapa con PFC (Factor Corrector de Potencia)

Señalización de contacto auxiliar



* (ver diagramas P78)

** Pico a pico, componente de 100 Hz, con entrada 110 V AC

*** (ver diagramas L78)

**** @ 40°C

Apropiado para la recarga de baterías (ver detalles página 12)

Dimensiones: ver página 18

Circuito de salida

Corriente de salida (-20...+40 °C, en entrada V AC)	A	5.0	5.4	5.4
Corriente nominal I _N (50 °C, para todo el rango operativo en entrada)	A	4.5****	5	5.4
Tensión nominal	V	24	24	24
Potencia nominal	W	110	120	130
Potencia de salida (-20...+40 °C, en entrada 230 V AC)	W	120	130	130
Máxima corriente instantánea durante 5 ms*	A	10	15	10
Ajuste de la tensión de salida	V DC	24...28	24...28	24...28
Variación de la tensión (de vacío a carga máxima)		< 3%	< 1%	< 1%
Rizado de la tensión con carga máxima**	mV	< 300	< 100	< 100
Tiempo de mantenimiento a 110 V AC en entrada ms con carga máxima:		>20	> 10	> 20
	a 260 V AC en entrada ms	>90	> 80	> 20

Circuito de entrada

Tensión nominal de alimentación (U _N)	V AC (50/60 Hz)	120...240	120...240	110...240
Campo de funcionamiento	V AC (50/60 Hz)	100...265	110...265	88...265
funcionamiento	V DC	140...275 (no polarizada)	155...275 (polarizada)	95...275 (no polarizada)
Caída de tensión DC	V	110	140 (con I _{output} = 2.5 A)	80
Potencia máxima absorbida (al mínimo V AC del rango operativo)	VA	268 (@50 Hz)	195 (@ 60 Hz)	145 (@ 50 Hz)
Potencia absorbida en espera	W	133 (@50 Hz)	137 (@ 60 Hz)	145 (@ 50 Hz)
Factor de potencia		< 1.0	< 2.1	< 3.3
Máxima corriente absorbida	A	0.5	0.7	0.998
Máxima corriente de pico (a 265 V) durante 3 ms	A	1.75 (@115 V AC)	1.7 (@ 110 V AC)	1.6 (@ 88 V AC)
Fusible de protección interno		12	10	12
		3.15 A - T	2.5 A - T	2.5 A - T

Características generales

Eficacia (@ 230 V AC)	%	93	90	89
MTTF	h	> 500 · 10 ³	> 500 · 10 ³	> 400 · 10 ³
Retardo de arranque	s	< 1	< 1	< 1
Rigidez dieléctrica entrada/salida	V AC	2500 (SELV)	2500	2500
Rigidez dieléctrica entrada/PE	V AC	1500	1500	1500
Rango de temperatura ambiente***	°C	-20...+70	-20...+70	-20...+70
Categoría de protección		IP 20	IP 20	IP 20

Homologaciones (según los tipos)



Gama de fuentes de alimentación industriales con salida en DC: 240 W

Característica de sobrecargas soporta conexión en paralelo para redundancia automática

Tipo 78.2E

- Salida 24 V DC, 240 W
- Doble etapa con PFC (Factor Corrector de Potencia)

- Alta eficacia (hasta 93%)
- Bajo consumo en espera
- Tipología de circuito forward
- Protección térmica: interna con pre-alarma por LED más contacto auxiliar y desconexión de la salida
- Indicación de sobrecarga: con pre-alarma por LED y contacto auxiliar
- Boost de corriente: sin limitaciones de tiempo, con indicación por LED más contacto auxiliar
- Sobrecarga hasta 20 A
- Protección contra cortocircuito: modo hiccup (restablecimiento automático)
- Protección de la entrada: fusible interno (incluye recambio)
- Protección contra sobretensiones: Varistor
- Acorde con EN 60950-1 y 61204-3
- Conexión en paralelo para redundancia automática: diodo OR-IN
- Conexiones dual y en serie permitidas
- Montaje en carril de 35 mm (EN 60715)

Borne de jaula



Dimensiones: ver página 19

Circuito de salida

Corriente de salida (-20...+40 °C, en entrada 230 V AC)	A	10.8
Corriente nominal I_N (50 °C, para todo el rango operativo en entrada)	A	10
Tensión nominal	V	24
Potencia nominal	W	240
Potencia de salida (-20...+40 °C, en entrada 230 V AC)	W	250
Máxima corriente instantánea durante 5 ms*	A	25
Ajuste de la tensión de salida	V DC	24...28
Variación de la tensión (de vacío a carga máxima)		< 1%
Rizado de la tensión con carga máxima**	mV	< 100
Tiempo de mantenimiento a 110 V AC en entrada ms con carga máxima:	a 260 V AC en entrada ms	> 20 > 20

Circuito de entrada

Tensión nominal de alimentación (U_N)	V AC (50/60 Hz)	110...240
Campo de funcionamiento	V DC	90...275 (no polarizada)
Caída de tensión DC	V	80
Potencia máxima absorbida (al mínimo V AC del rango operativo)	VA W	275 (@ 50 Hz) 274 (@ 50 Hz)
Potencia absorbida en espera (@ 88 V)	W	≤ 2.8
Factor de potencia		0.995
Máxima corriente absorbida	A	3.0 (@ 88 V AC)
Máxima corriente de pico (a 265 V) durante 3 ms	A	12
Fusible de protección interno		3.15 A - T

Características generales

Eficacia (@ 230 V AC)	%	93
MTTF	h	> 400 · 10 ³
Retardo de arranque	s	< 1
Rigidez dieléctrica entrada/salida	V AC	2500
Rigidez dieléctrica entrada/PE	V AC	1500
Rango de temperatura ambiente***	°C	-20...+70
Categoría de protección		IP 20

Homologaciones (según los tipos)

NEW 78.2E



- Salida 24 V DC, 240 W
- Tensión regulable 24-28 V
- Doble etapa con PFC (Factor Corrector de Potencia)

Fusible reemplazable + recambio



LED de señalización de protección térmica



Señalización de contacto auxiliar



* (ver diagramas P78)

** Pico a pico, componente de 100 Hz, con entrada 110 V AC

*** (ver diagramas L78)

Codificación

Ejemplo: serie 78, fuente de alimentación conmutada, salida 36 W - 24 V DC, tensión de alimentación 110...240 V AC, fusible de entrada sustituible.

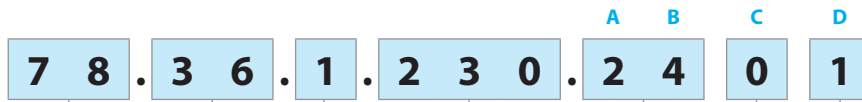

- Serie** _____
- Potencia** _____
- 12 = 12 W en salida
- 36 = 36 W en salida
- 50/51 = 50 W en salida
- 60/61 = 60 W en salida
- 1B = 110 W en salida
- 1C = 120 W en salida
- 1D = 130 W en salida
- 2E = 240 W en salida
- Conversión de tensión** _____
- 1 = Entrada AC, salida DC
- Circuito de entrada** _____
- 230 = 110...240 V AC

- D:**
- 0 = Estándar
- 1 = Fusible de entrada sustituible
- 3 = Fusible de entrada sustituible + regulador de tensión de salida
- 4 = Fusible de entrada sustituible + regulador de tensión de salida + contacto lógica positiva
- 5 = Fusible de entrada sustituible + regulador de tensión de salida + contacto pre-alarma
- C:**
- 0 = Estándar
- 1 = Doble etapa con PFC (Factor Corrector de Potencia)
- AB:**
- 12 = Salida 12 V
- 24 = Salida 24 V

- Código**
- 78.12.1.230.1200
 - 78.12.1.230.2400
 - 78.36.1.230.2401
 - 78.50.1.230.1203
 - 78.51.1.230.1203
 - 78.60.1.230.2403
 - 78.61.1.230.2403
 - 78.1B.1.230.2403
 - 78.1C.1.230.2404
 - 78.1C.1.230.2405
 - 78.1D.1.230.2414
 - 78.1D.1.230.2415
 - 78.2E.1.230.2414
 - 78.2E.1.230.2415

Características generales

Características CEM (según EN 61204-3)		Norma de referencia	78.12, 78.36	78.60, 78.50	78.61, 78.51	78.1B	78.1C, 78.1D	78.2E
Descarga electrostática	en el contacto	EN 61000-4-2	4 kV	4 kV	4 kV	4 kV	4 kV	4 kV
	en aire	EN 61000-4-2	8 kV	8 kV	8 kV	8 kV	8 kV	8 kV
Campo electromagnético de radiofrecuencia	80...1000 MHz	EN 61000-4-3	6 V/m	10 V/m	10 V/m	10 V/m	10 V/m	10 V/m
	1...2.8 GHz	EN 61000-4-3	3 V/m	3 V/m	3 V/m	3 V/m	3 V/m	10 V/m
Transitorios rápidos (burst 5/50 ns, 5 y 100 kHz)	sobre los bornes de la alimentación	EN 61000-4-4	2 kV	3 kV	3 kV	2 kV	3 kV	3 kV
Impulsos de tensión sobre los bornes de alimentación (surge 1.2/50 µs)	modo común	EN 61000-4-5	2 kV	2 kV	2 kV	2 kV	3 kV	2.5 kV
	modo diferencial	EN 61000-4-5	2 kV (78.12), 4 kV* (78.36)	4 kV*	4 kV*	4 kV**	4 kV**	4 kV**
Tensión de radiofrecuencia modo común (0.15...230 MHz)	sobre los bornes de la alimentación	EN 61000-4-6	6 V	10 V	10 V	10 V	10 V	10 V
Cortes cortos		EN 61000-4-11	5 ciclos	6 ciclos	6 ciclos	5 ciclos	6 ciclos	5 ciclos
Emisiones de radio frecuencia conducidas	0.15...30 MHz	EN 55022	clase B	clase A	clase B	clase B	clase B	clase B
	30...1000 MHz	EN 55022	clase B	clase A	clase B	clase B	clase A	clase A
Bornes			Max			Max...Min		
Capacidad de conexión de los bornes (Hilo rígido, hilo flexible)	mm ²		1 x 4 / 2 x 2.5			1 x 4...1 x 0.5		
	AWG		1 x 12 / 2 x 14			1 x 12...1 x 20		
Par de apriete	Nm		0.8			0.5		
Longitud de pelado del cable	mm		9			9		
Otros datos								
Potencia disipada al ambiente con intensidad nominal	W		2 (78.12), 5 (78.36, 78.50/51), 5.4 (78.60/61)					
	W		9 (78.1B), 12 (78.1C), 13.2 (78.1D), 16.8 (78.2E)					

* Fusible de entrada que se funde con sobretensiones superiores a 1.5 kV

** Fusible de entrada que se funde con sobretensiones superiores a 2 kV

Circuito de salida

L78-1 Corriente de salida en función de la temperatura ambiente (78.12)

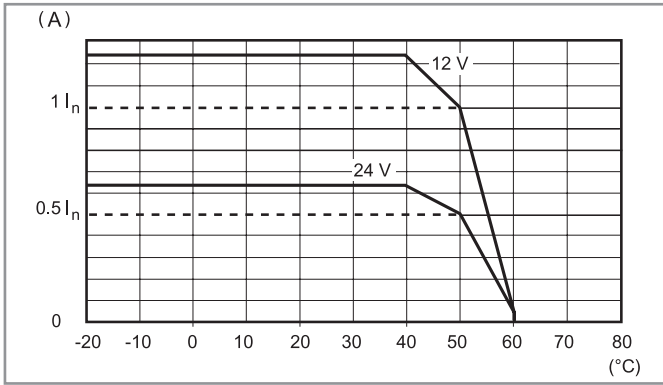

P78-1 Pico de corriente de salida en función del tiempo (78.12)

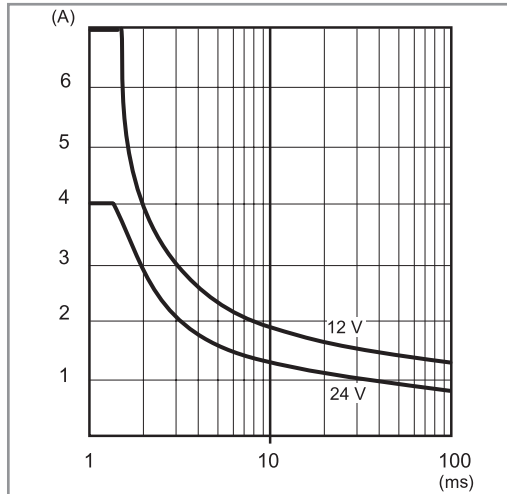

L78-2 Corriente de salida en función de la temperatura ambiente (78.36)

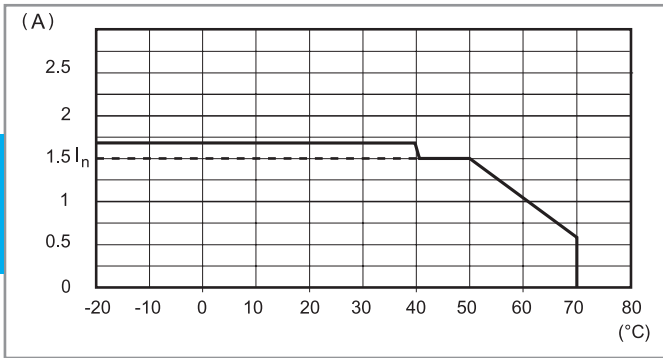

P78-2 Pico de corriente de salida en función del tiempo (78.36)

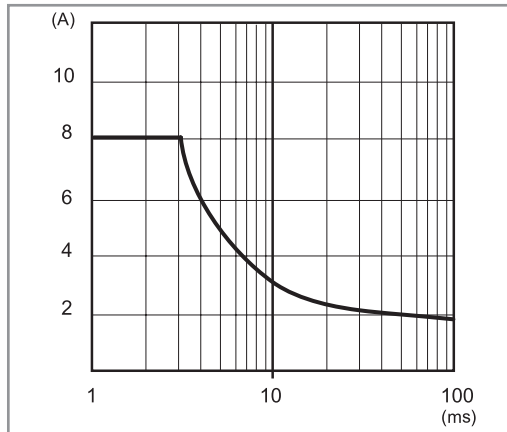

L78-3 Corriente de salida en función de la temperatura ambiente (78.60)

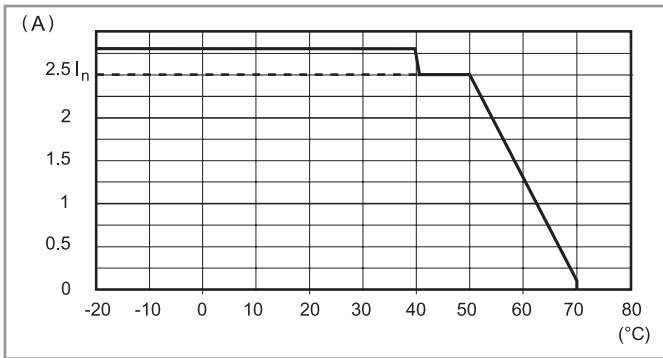

P78-3 Pico de corriente de salida en función del tiempo (78.60)

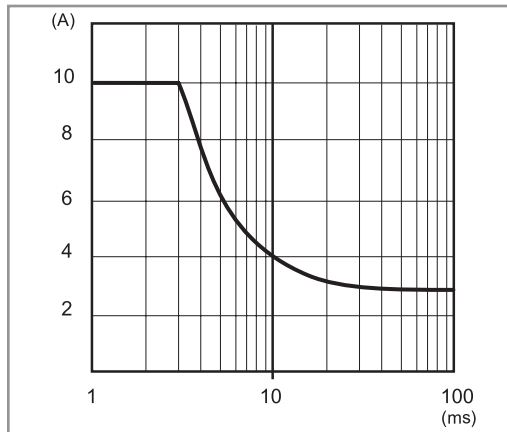

L78-4 Corriente de salida en función de la temperatura ambiente (78.50/51)

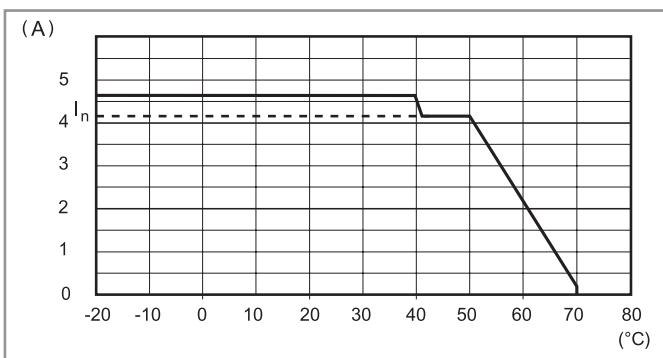

P78-4 Pico de corriente de salida en función del tiempo (78.50/51)

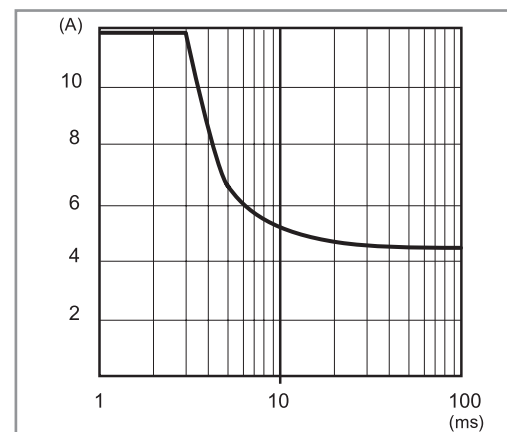

F

Circuito de salida

L78-5 Corriente de salida en función de la temperatura ambiente (78.61)

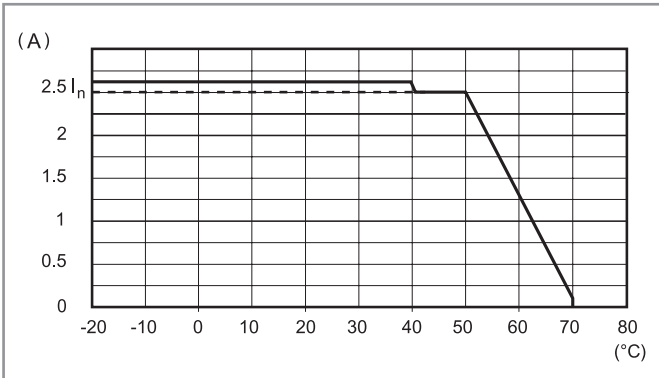

P78-5 Pico de corriente de salida en función del tiempo (78.61)

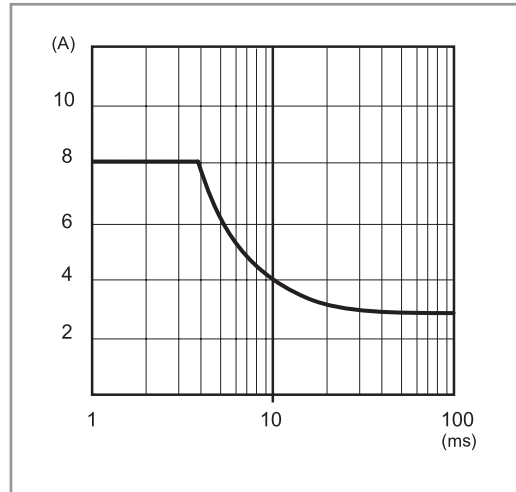

L78-6 Corriente de salida en función de la temperatura ambiente (78.1B)

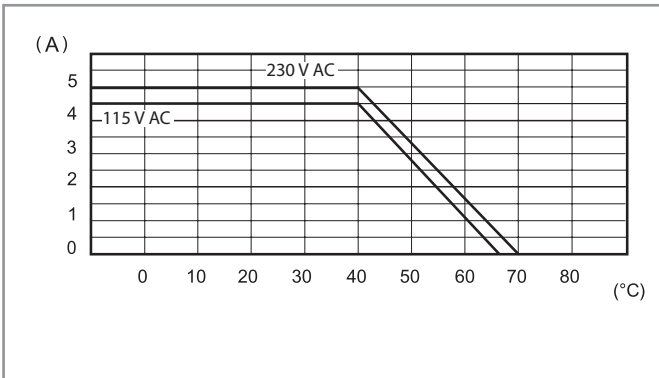

P78-6 Pico de corriente de salida en función del tiempo (78.1B)

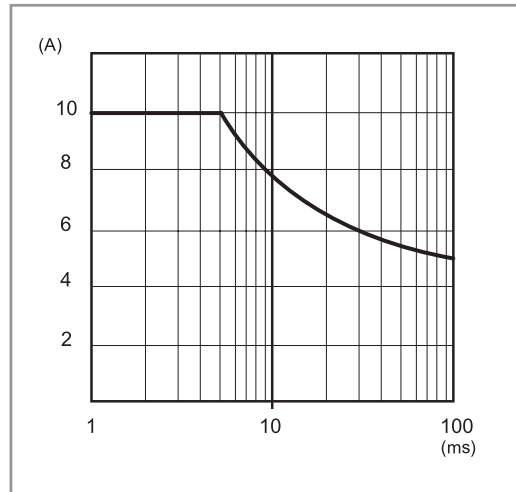

L78-7 Corriente de salida en función de la temperatura ambiente (78.1C)

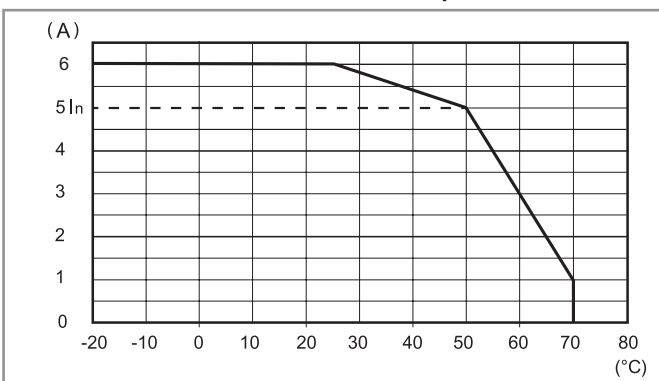

P78-7 Pico de corriente de salida en función del tiempo (78.1C)

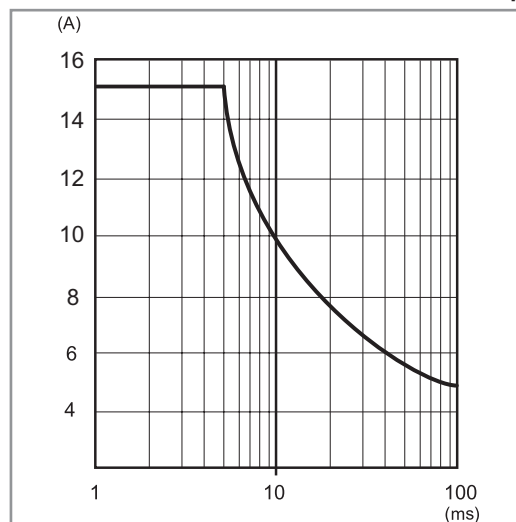

F

Circuito de salida

L78-8 Corriente de salida en función de la temperatura ambiente (78.1D)

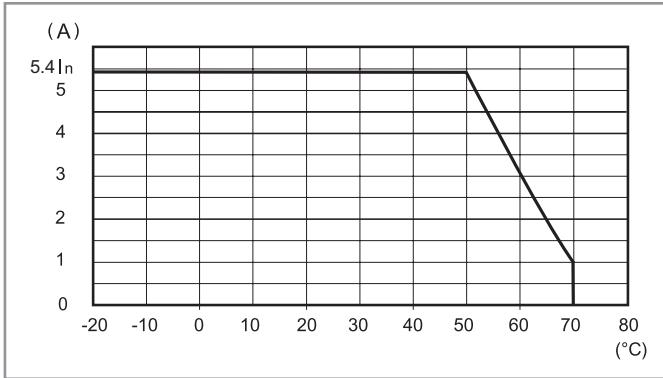

P78-8 Pico de corriente de salida en función del tiempo (78.1D)

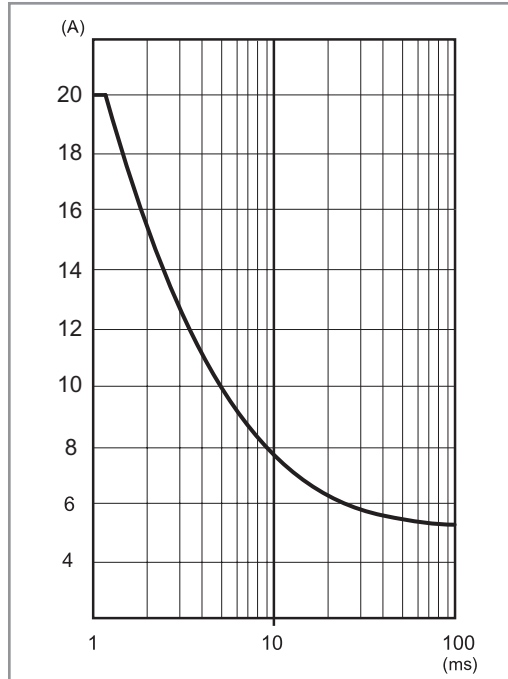

L782E-1 Corriente de salida en función de la temperatura ambiente (78.2E)

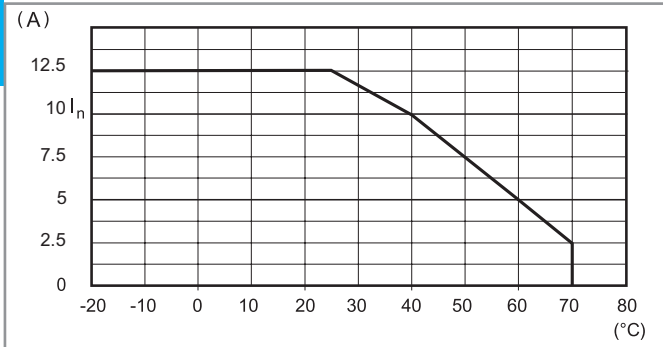

P782E-1 Pico de corriente de salida en función del tiempo (78.2E)

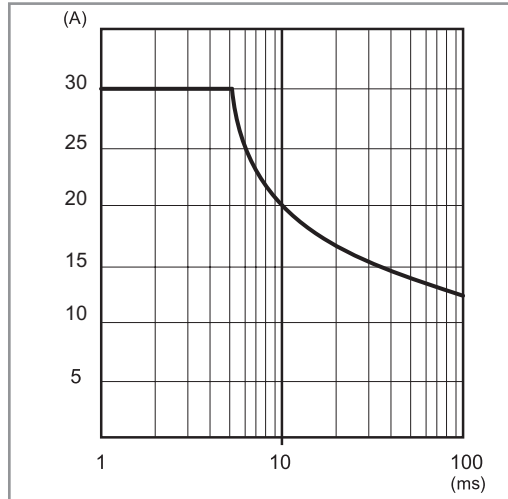

FB78-5 Tensión de salida en función de la corriente de salida (78.2E)

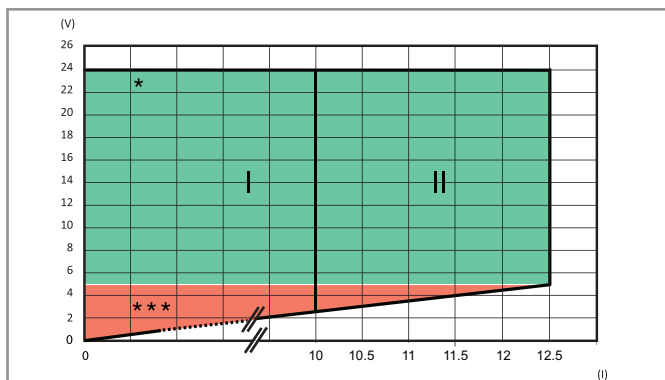

I: Salida característica para temperaturas hasta 50 °C

II: Salida característica para temperaturas hasta 25 °C

* / ***: Ver tabla LED

Modo Hiccup

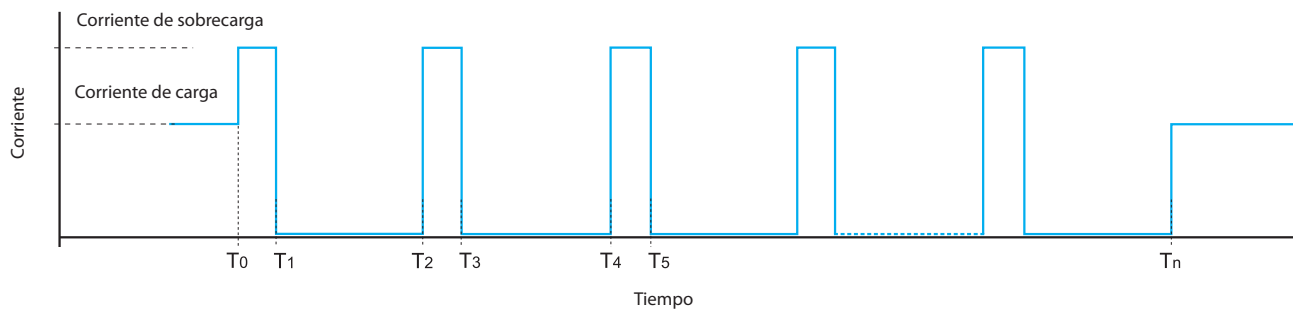

En condiciones normales, las fuentes de alimentación de la Serie 78 suministran la corriente requerida por la carga.

Sin embargo, en condiciones anormales como un cortocircuito o sobrecarga excesiva (T_0) la tensión de salida se reducirá a 0 rápidamente, seguido de la corriente (T_1). Después de aproximadamente 2 segundos (T_1 a T_2), la fuente comprueba si persiste la anomalía durante el período de tiempo T_2 a T_3 (30 a 100ms - dependiendo del tipo de anomalía). Si la anomalía persiste, la corriente se reduce de nuevo a 0 A, como anteriormente, durante otros 2 segundos (T_3 a T_4).

Este proceso "hiccup" se repite (T_n) hasta que se elimina la anomalía y a partir de este momento la fuente de alimentación vuelve al funcionamiento normal.

El 78.1B puede soportar esta anomalía durante 15". Después de este tiempo entra en modo de protección y se precisa un rearme manual, cortando y restableciendo la alimentación.

Tecnología Fold-back y recarga de baterías

La tecnología **Fold-back** posibilita la entrega de la corriente precisada también en condiciones críticas como en el caso de sobrecarga elevada. El circuito fold-back suministra en la salida corriente y tensión como figura en el diagrama "FB" de cada modelo. En la práctica, cuando la carga requiere una corriente superior, el circuito fold-back entrega la corriente precisada reduciendo la tensión hasta alcanzar, eventualmente, el valor mínimo y llegado a este punto pasa a funcionar en modo "hiccup". La fuente también trabaja en modo hiccup en caso de cortocircuito directo. Ambas condiciones terminan cuando la anomalía se elimina y la fuente vuelve al modo normal de funcionamiento.

El fold-back además, permite utilizar la fuente de alimentación para la recarga de baterías: en particular el 78.51/61 para recargar baterías de plomo (tanto estándar como de gel) de 7...24 Ah y el 78.1C/1D para recarga de baterías de plomo de 17...38 Ah. En todo caso se debe verificar que las características de recarga de las baterías son compatibles con las características de salida de la fuente.

Se aconseja conectar un diodo en serie entre la salida + y la entrada + de la batería (si no la hubiera ya en la batería).

Conexión Back-up para cortes de la alimentación principal

Cuando la alimentación principal está presente, la fuente es capaz de recargar la batería al mismo tiempo que alimenta a la carga (dimensionar la fuente para el 110% de la carga nominal). En caso de corte de la alimentación principal, la carga será alimentada desde la batería de Back-up.

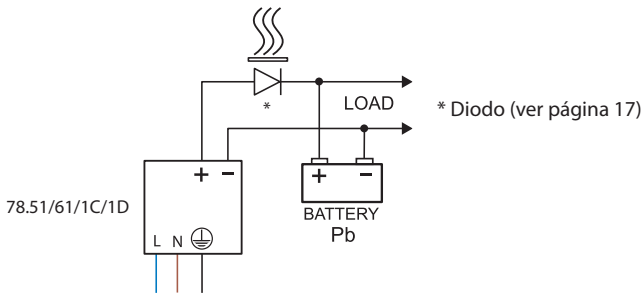

FB78-1 Tensión de salida en función de la corriente de salida (78.51)

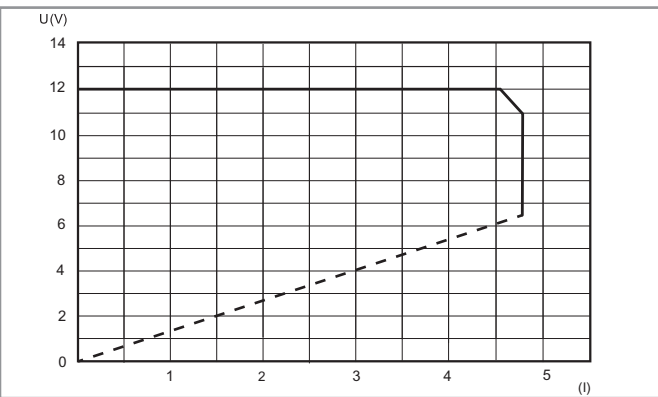

FB78-2 Tensión de salida en función de la corriente de salida (78.61)

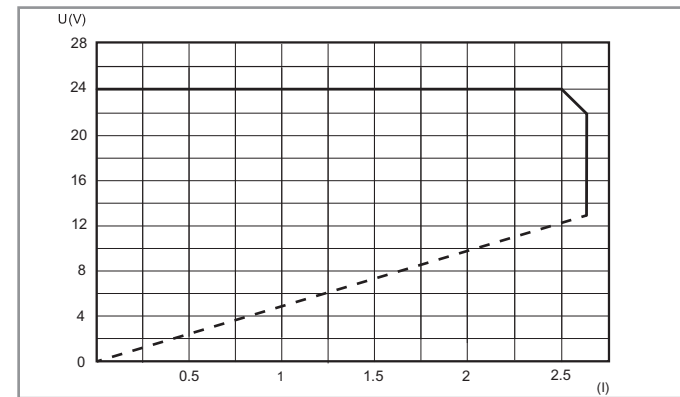

FB78-3 Tensión de salida en función de la corriente de salida (78.1C)

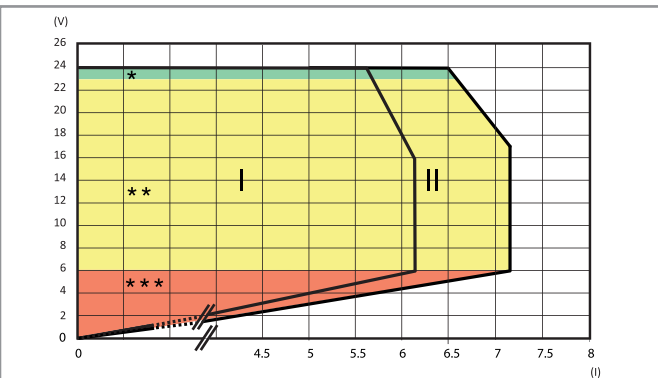

I: Fold-back característico para temperaturas hasta 50 °C
II: Fold-back característico para temperaturas hasta 25 °C
 * / ** / ***: Ver tabla LED

FB78-4 Tensión de salida en función de la corriente de salida (78.1D)

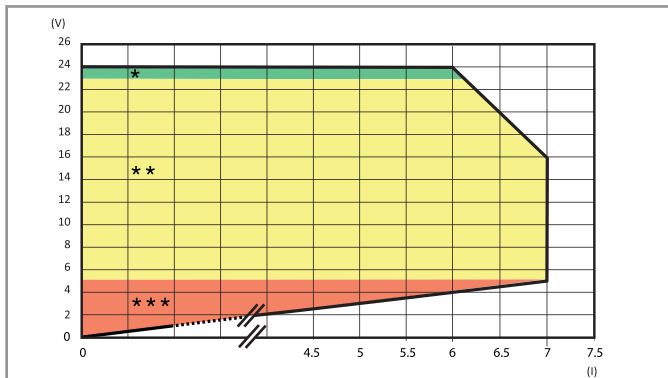

Fold-back característico para temperaturas ambiente hasta 50 °C
 * / ** / ***: Ver tabla LED

Tabla LED para los tipos 78.1C, 78.1D, 78.2E

Modo de conmutación contacto de retorno: Tipo 78.xx.x.xxx.24x4 ("lógica positiva")

El contacto NA se cierra cuando se aplica alimentación a la unidad y permanece cerrado a menos que exista un fallo grave que evite que la fuente de alimentación entregue corriente de salida. (Como por ejemplo un fusible roto, fallo de la fuente, cortocircuito o protección térmica). Esta versión es adecuada, por ejemplo, para señalar a un PLC remoto todas las alarmas que representan una interrupción del servicio de la salida de la fuente de alimentación.

Tipo	Zona	Estado	LED	Contacto 13-14
78.1C.1.230.2404 78.1D.1.230.2414 78.2E.1.230.2414	*	OK	DC OK ALARM No presente	
	**	Sobrecarga (solo 78.1C/1D)	DC OK ALARM No presente	
	***	Cortocircuito	DC OK ALARM No presente	
		Límite térmico	DC OK ALARM No presente	
		Protección térmica [#]	DC OK ALARM No presente	

Cortar la alimentación después de la intervención de la protección térmica, con el fin de restablecer el suministro de energía.

Tabla LED para los tipos 78.1C, 78.1D, 78.2E

Modo de conmutación contacto de retorno: Tipo 78.xx.x.xxx.24x5 ("pre-alarma")

El contacto de NA se cierra cuando ocurre una anomalía (Sobrecarga, cortocircuito, límite térmico, protección térmica). Esta versión es adecuada, por ejemplo, para activar las alarmas visuales o auditivas, o para activar un ventilador de enfriamiento.

Tipo	Zona	Estado	LED	Contacto 13-14
78.1C.1.230.2405 78.1D.1.230.2415 78.2E.1.230.2415	*	OK	DC OK ALARM No presente	
	**	Sobrecarga (solo 78.1C/1D)	DC OK ALARM No presente	
	***	Cortocircuito	DC OK ALARM No presente	
		Límite térmico	DC OK ALARM No presente	
		Protección térmica [#]	DC OK ALARM No presente	

[#]Cortar la alimentación después de la intervención de la protección térmica, con el fin de restablecer el suministro de energía.

Tabla LED para los tipos 78.12, 78.36, 78.50, 78.60, 78.51, 78.61, 78.1B LED

Tipo	Estado	LED
78.12.1.230.xx00 78.36.1.230.2401 78.50.1.230.1203 78.60.1.230.2403 78.51.1.230.1203 78.61.1.230.2403	OK	
	Cortocircuito	
	Límite térmico	No presente
78.1B.1.230.2403	OK	
	Cortocircuito	
	Límite térmico	No presente

Esquemas de conexión para los tipos 78.12, 78.36, 78.50, 78.51, 78.60 y 78.61

Conexiones básicas

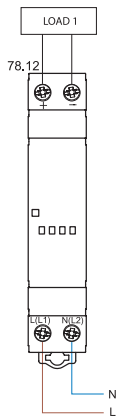

Conexiones básicas

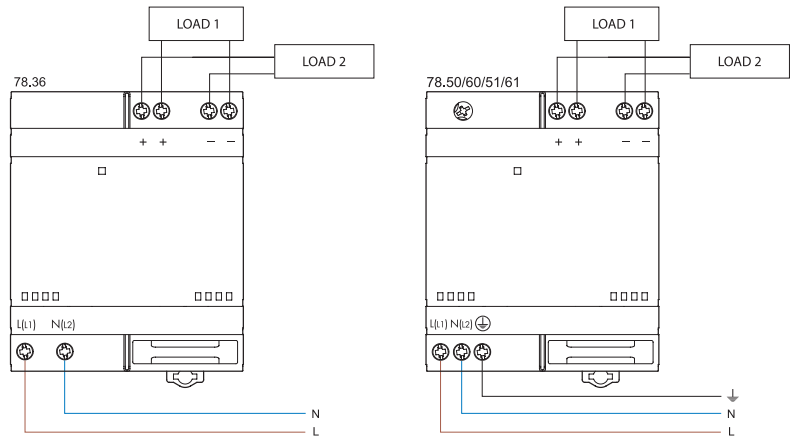

Conexión dual

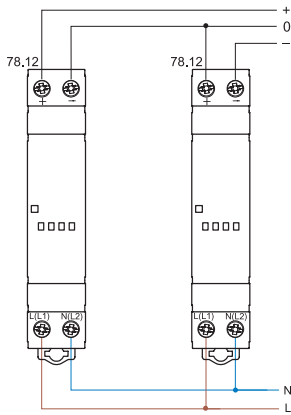

Conexión dual

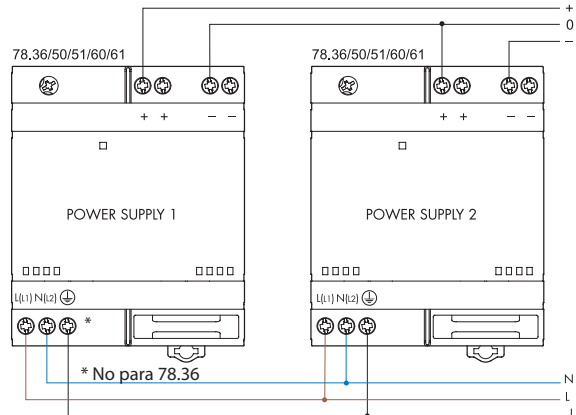

Conexión en serie

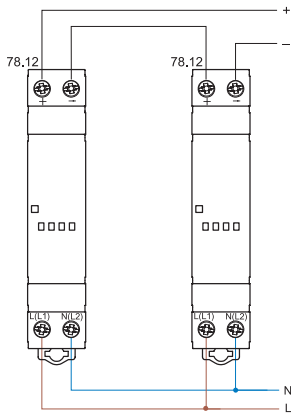

Conexión en serie

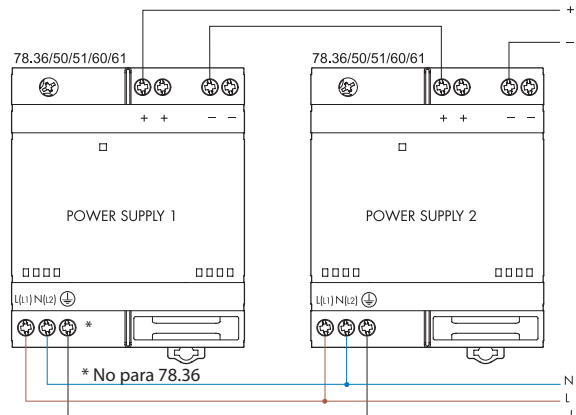

Conexión en paralelo (solo 78.51/61)

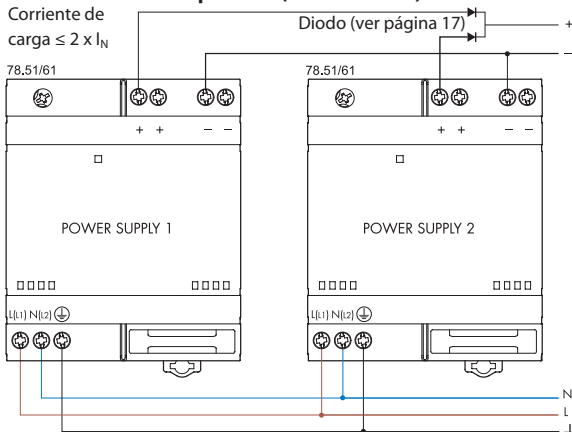

Redundancia manual

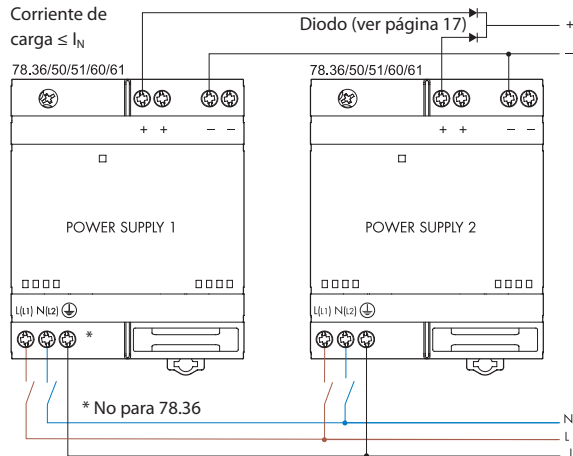

Esquemas de conexión para los tipos 78.1B, 78.1C y 78.1D

78.1B - Conexión de la fuente de alimentación

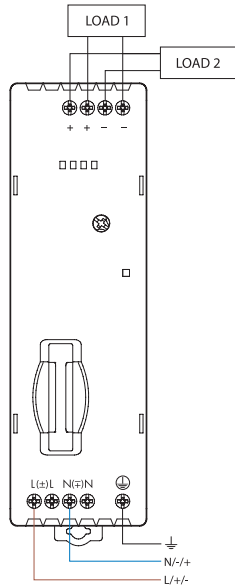

Conexiones básicas
78.1C - Conexión de la fuente de alimentación

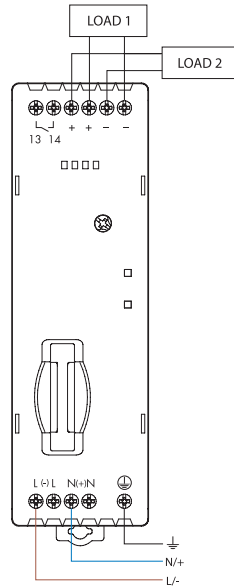

78.1D - Conexión de la fuente de alimentación

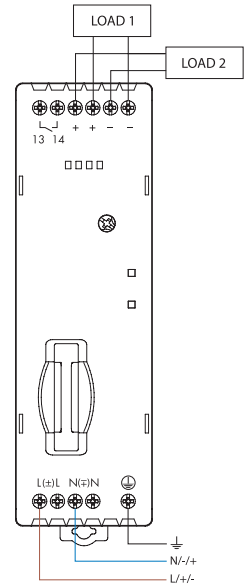

Conexión dual

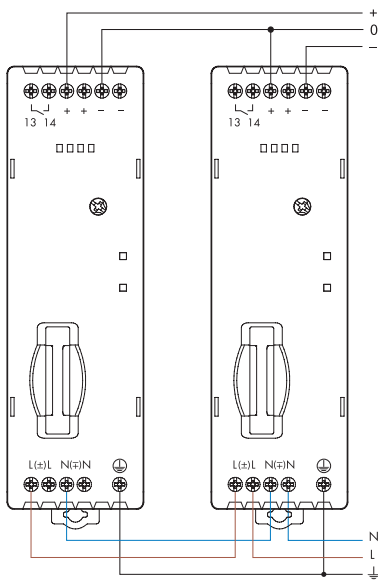

Conexión en paralelo

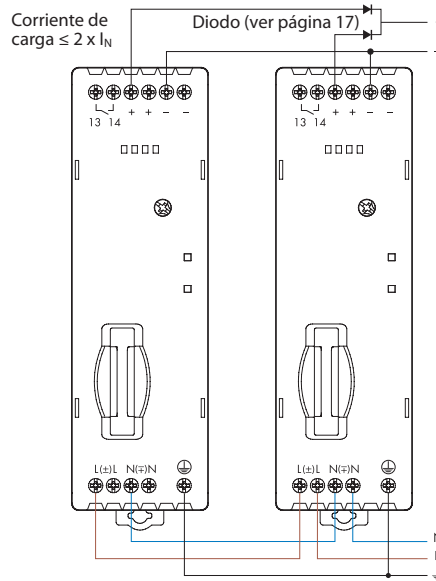

Conexión en serie

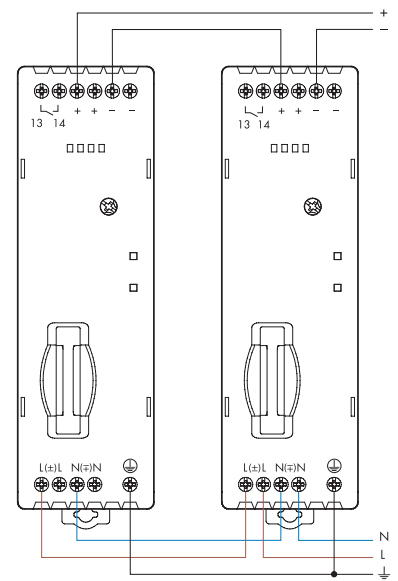

F

Esquema de conexión para el tipo 78.2E

Conexiones básicas

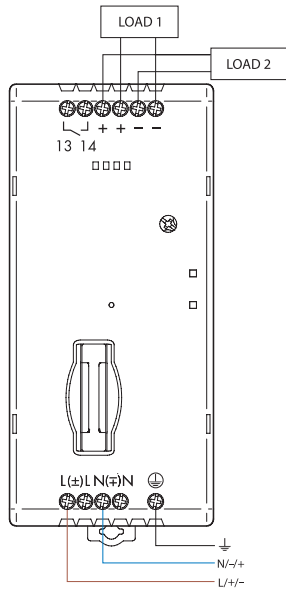

Conexión dual

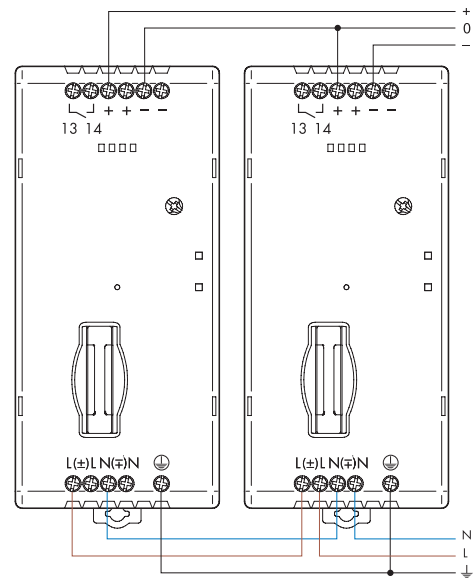

Conexión en paralelo

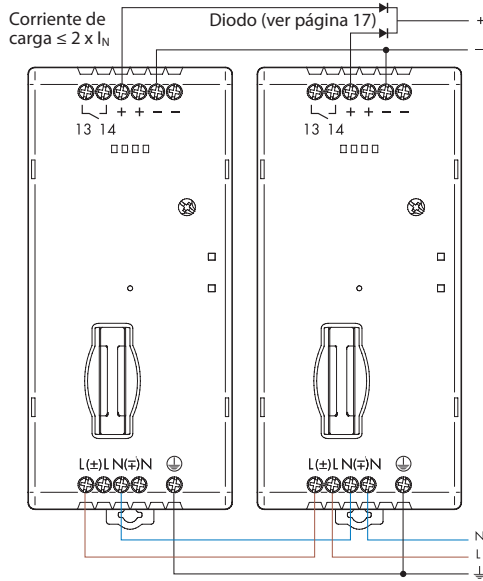

Conexión en serie

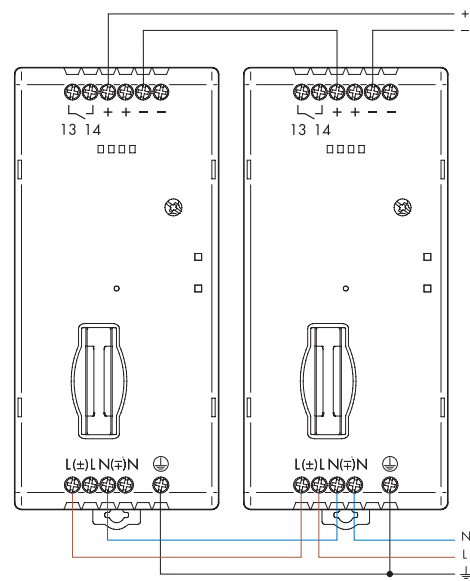

F

Diodo(s)

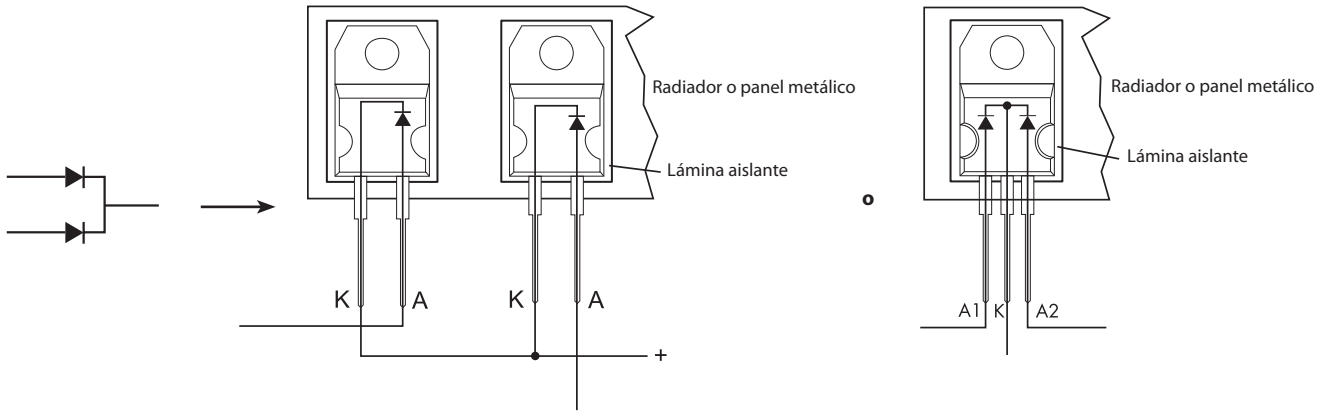

Diodo para los tipos 78.36, 78.50, 78.60, 78.51, 78.61

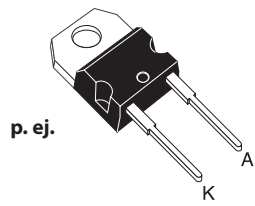

TO-220AC
STPS1545D

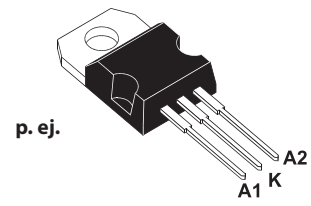

TO-220AB
STPS30L40CT

Diodo para los tipos 78.1B, 78.1C, 78.1D, 78.2E

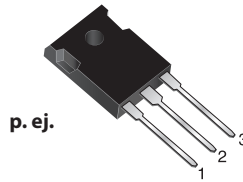

TO-247AD
MBR 4060PT

Dimensiones

78.12
Borne de jaula

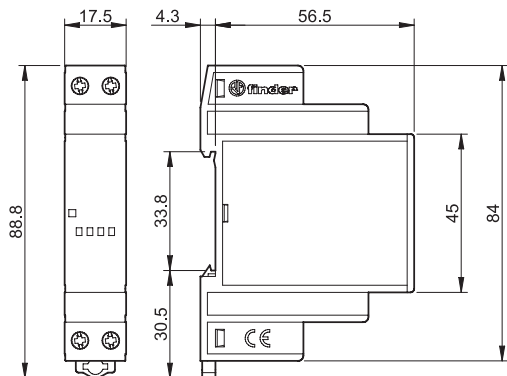

78.36
Borne de jaula

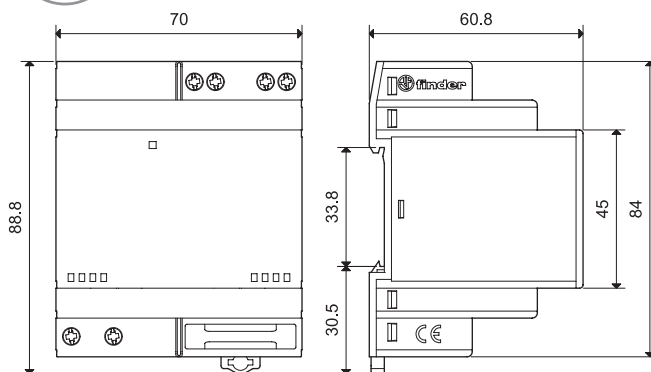

78.50 / 78.60
Borne de jaula

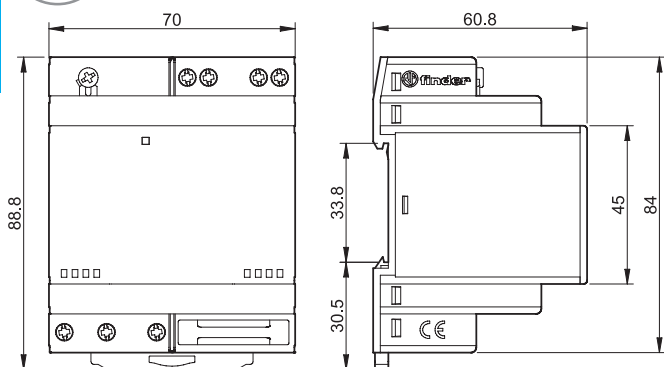

78.51 / 78.61
Borne de jaula

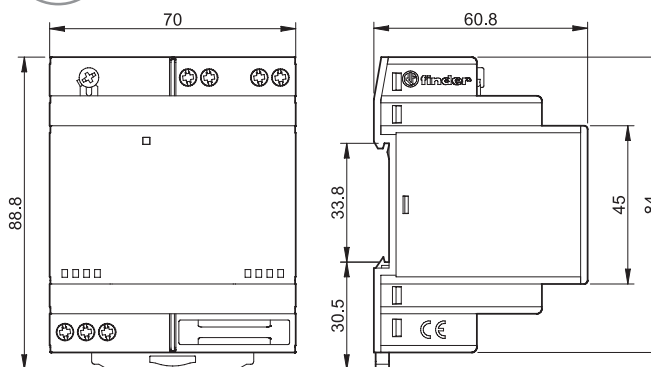

78.1B
Borne de jaula

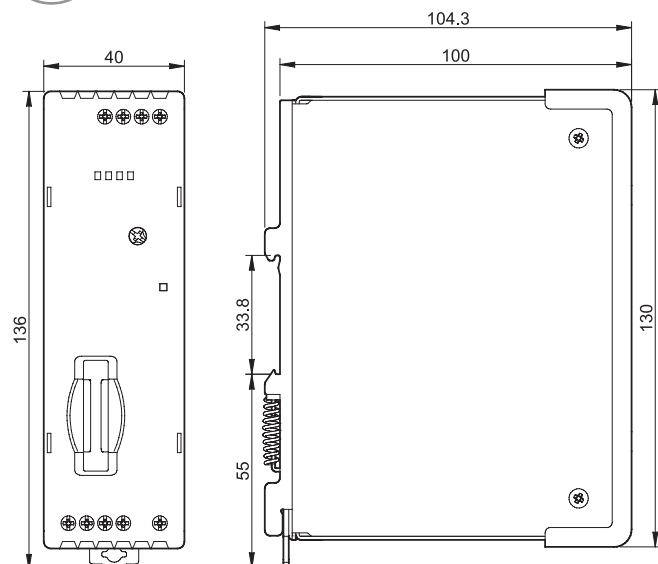

F

Dimensiones

78.1C / 78.1D
Borne de jaula

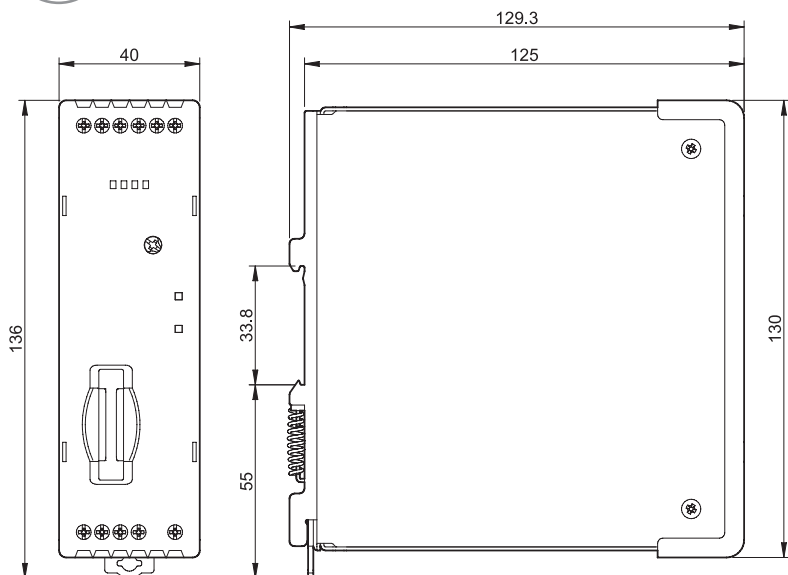

78.2E
Borne de jaula

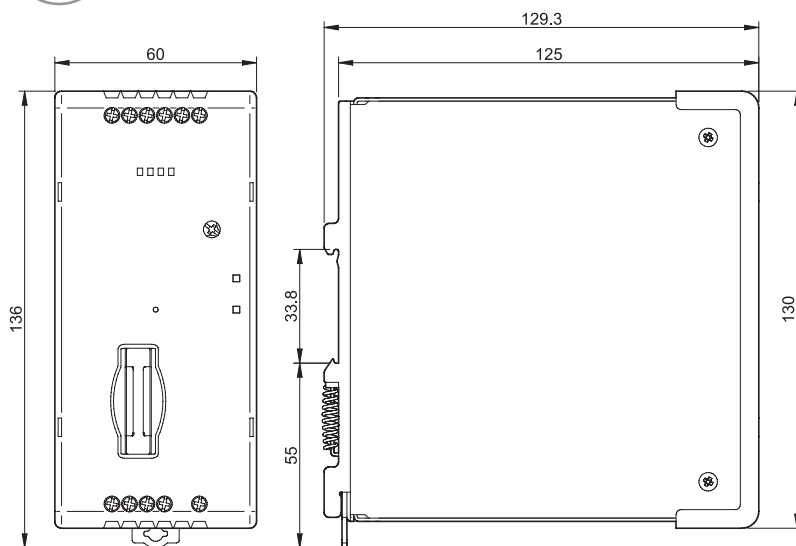

Accesorios

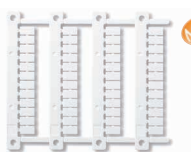

NEW

Juego de etiquetas de identificación (Impresora de transferencia térmica de CEMBRE),
(48 etiquetas), 6 x 12 mm

060.48

060.48



Etiqueta de identificación, plástico, 1 etiqueta, 17 x 25.5 mm (para los tipos 78.12/36/50/60/51/61)

019.01

019.01

